

AX – 8

Многоосевые контроллеры управления движением по интерфейсу EtherCAT с поддержкой библиотек CODESYS SoftMotion

AX-8 Контроллеры PAC класса

Programmable Automation Controller

*Встроенные библиотеки
SoftMotion или
SoftMotion + CNC & Robotics*

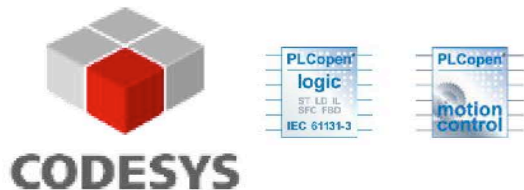

Мощная аппаратная платформа



Полноценная операционная система



SoftHMI



Множество интерфейсов

EtherCAT

OPC UA

Modbus

EtherNet/IP

RS-485/RS-422/SSI,
USB, I/O, SD, HDMI



+7 (495) 661-24-61
www.deltronics.ru



Гибкая система управления движением, коммуникаций и отображения

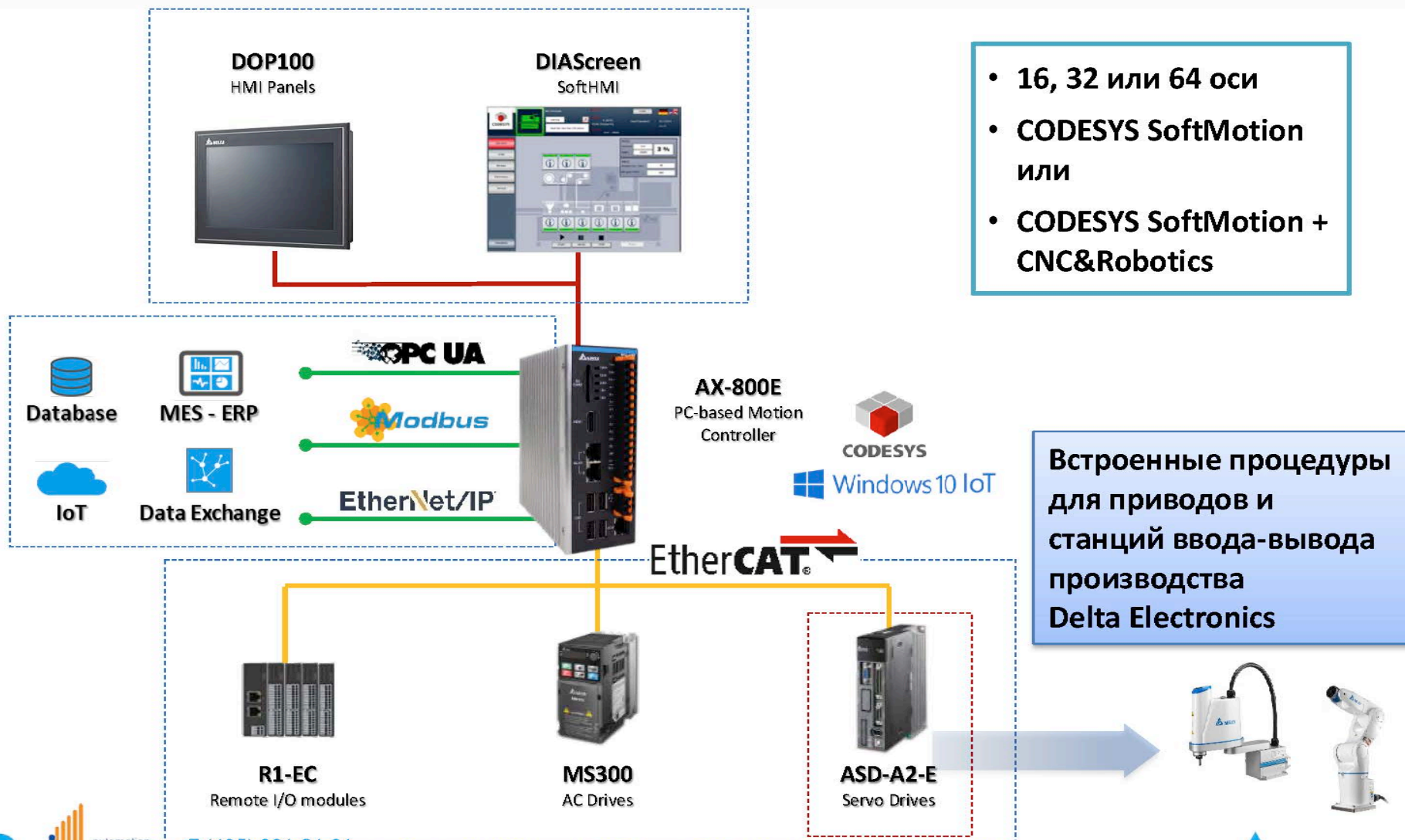

Аппаратная платформа

Контроллеры AX-8 являются высоко интегрированными изделиями, объединяющими в одном корпусе безвентиляторный компьютер и множество интерфейсов

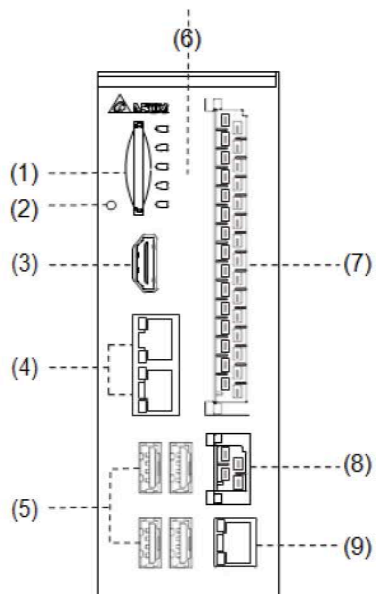

Intel Celeron J1900 Quad Core 2.00 Гц



DDR3L-1333 4 Гб



Твердотельный диск M.2 SSD 32 Гб

№	Описание	№	Описание
(1)	Слот под карту SD	(6)	Индикаторы
(2)	Кнопка аппаратного сброса	(7)	RS-485/422; Энкодер; входа-выхода
(3)	Порт дисплея HDMI	(8)	Разъём питания
(4)	Разъёмы RJ45 Gigabit LAN	(9)	Порт шины EtherCAT
(5)	Порты USB 2.0	-	-

Аппаратная платформа

Внешние размеры 54.2 x 141 x 137.4 мм
(Ширина x Высота x Глубина)

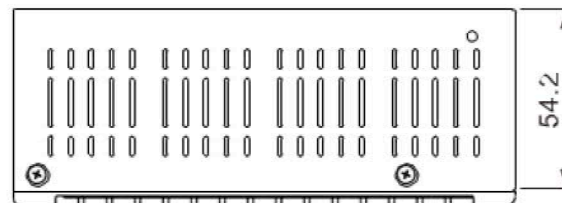
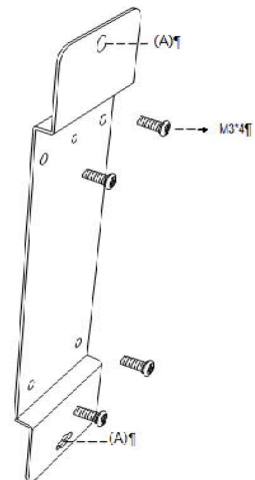
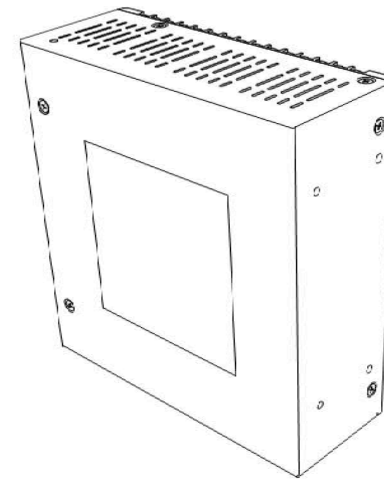
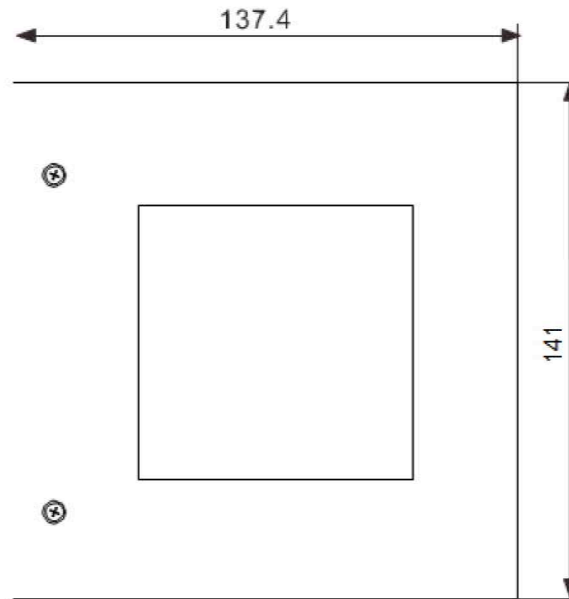
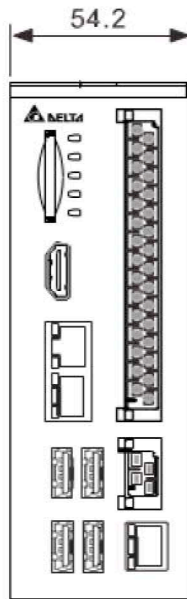

Программное обеспечение

Среда разработки

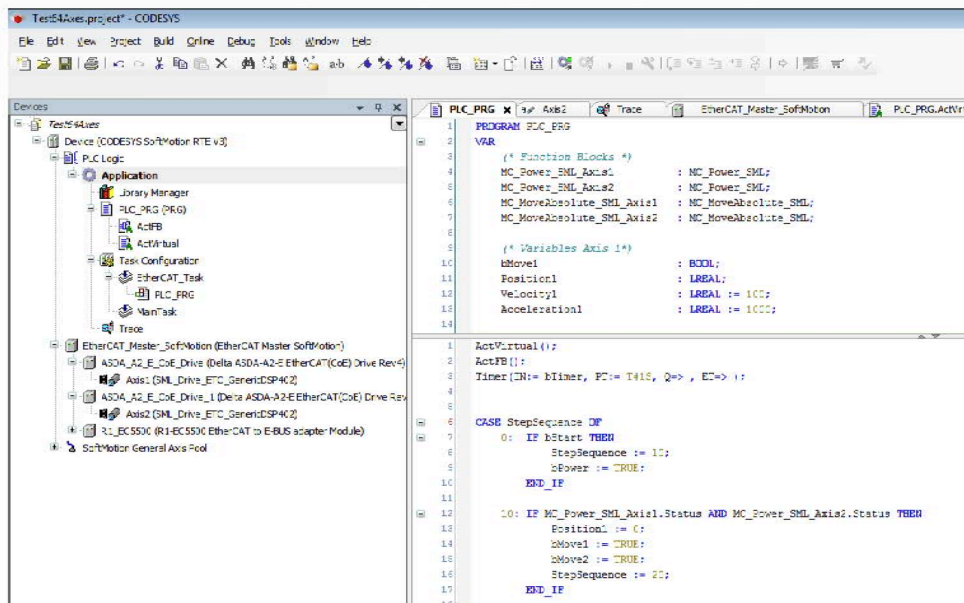
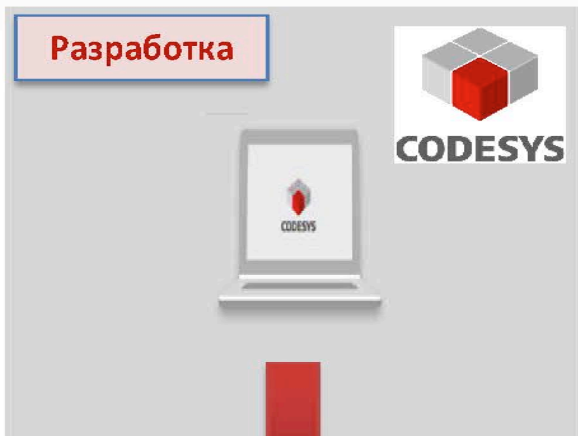

Среда исполнения



Встроенные библиотеки

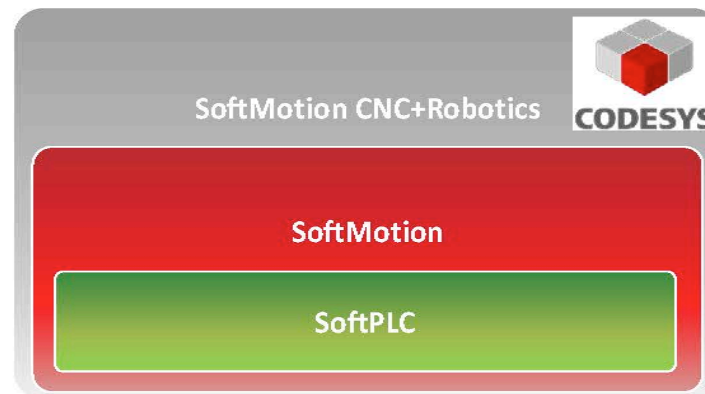

Встроенные лицензии CODESYS SoftMotion

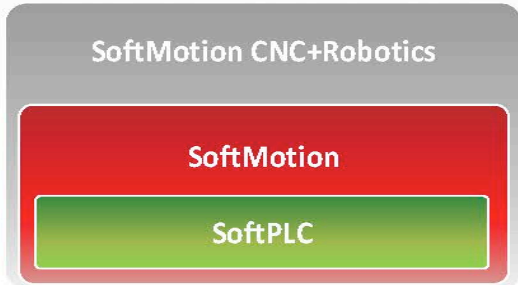

CODESYS CNC – это не готовое ЧПУ, а библиотека инструкций на основе которых можно разработать своё программное ЧПУ.

Стандартное движение

SoftMotion

Языки программирования IEC61131-3
Библиотеки PLCOpen
Процедуры ECAMs

Сложное движение

**SoftMotion
CNC & Robotics**

G-коды
Кинематические схемы (Robotics)

Select Kinematics

- TRAF0_Kin_4AxesPalletizer
- TRAF0_Kin_5Axes
- TRAF0_Kin_ArticulatedRobot_6DOF
- TRAF0_Kin_Bipod_Rotary
- TRAF0_Kin_CAxis
- TRAF0_Kin_CAxis_Tool
- TRAF0_Kin_Gantry2
- TRAF0_Kin_Gantry3
- TRAF0_Kin_HGantry2
- TRAF0_Kin_HGantry3
- TRAF0_Kin_Polar
- TRAF0_Kin_Pos_RRR
- TRAF0_Kin_Scara2_Z**
- TRAF0_Kin_Scara3_Z
- TRAF0_Kin_Staubli_TS60_S1_D25_L200_floor_R1
- TRAF0_Kin_Staubli_TM60_S1_R4
- TRAF0_Kin_TGantry2
- TRAF0_Kin_Tool
- TRAF0_Kin_Triped_Linear
- TRAF0_Kin_Triped_Rotary
- TRAF0_Kin_Wrist2
- TRAF0_Kin_Wrist3
- <None>

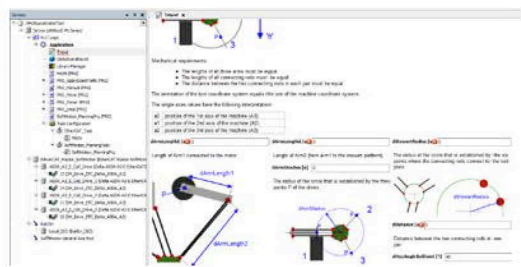
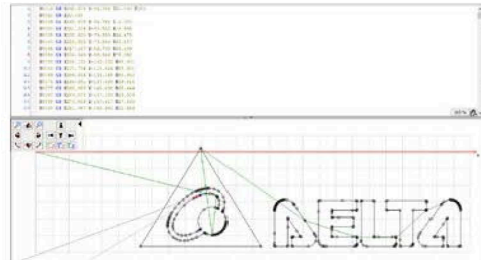
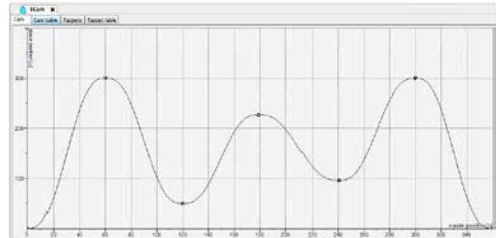

Расшифровка названия модели

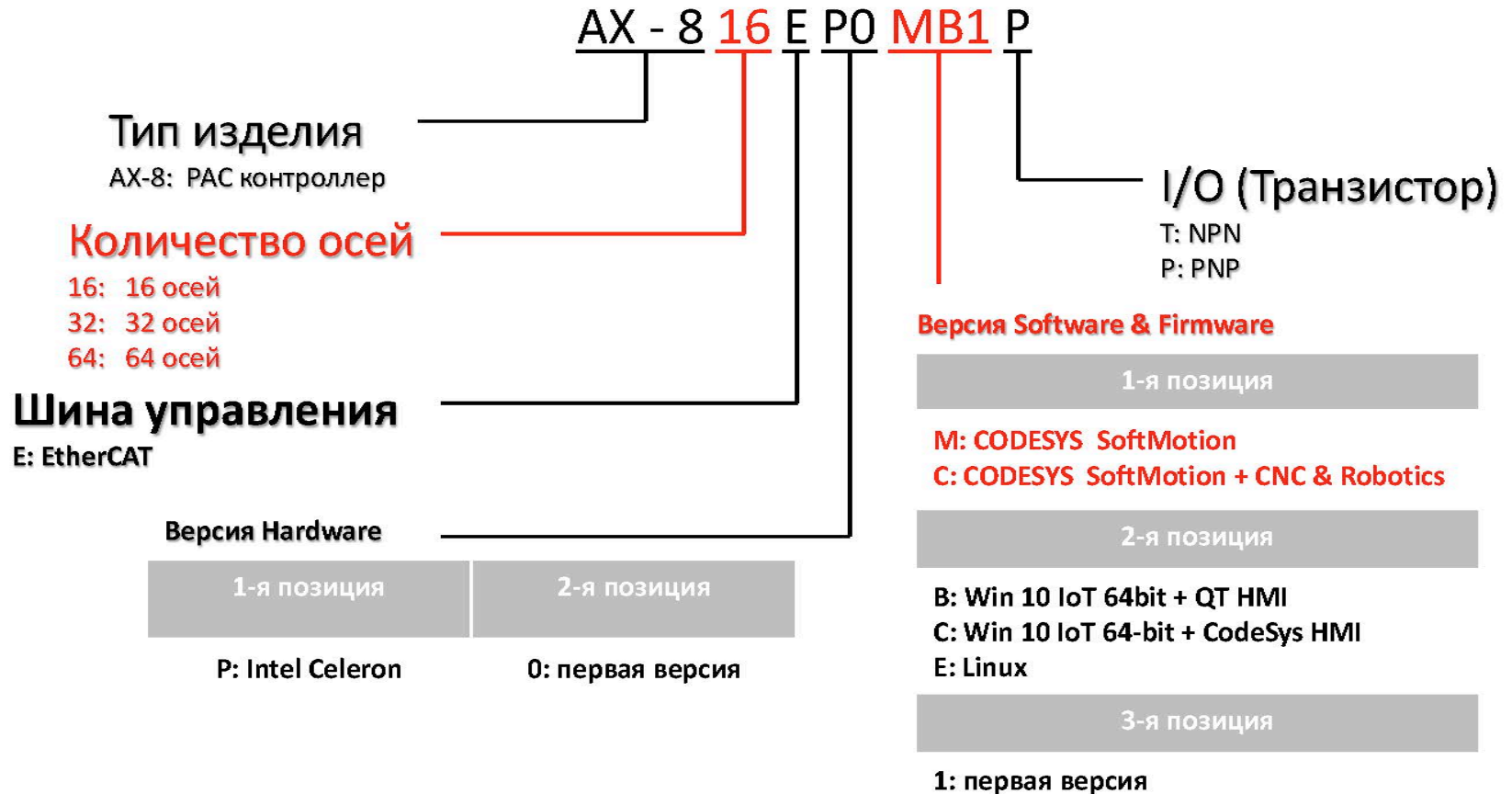

СПАСИБО ЗА ВНИМАНИЕ!



Компания «СТОИК»

+7(495) 661-24-41 / 661-24-61

www.deltronics.ru

г. Москва, ул. Семёновский Вал, д. 6А